

Varenummer: 0102039
 Beskrivelse: Seeger låsering J 22 DIN 472
 Fjederstål

Mål

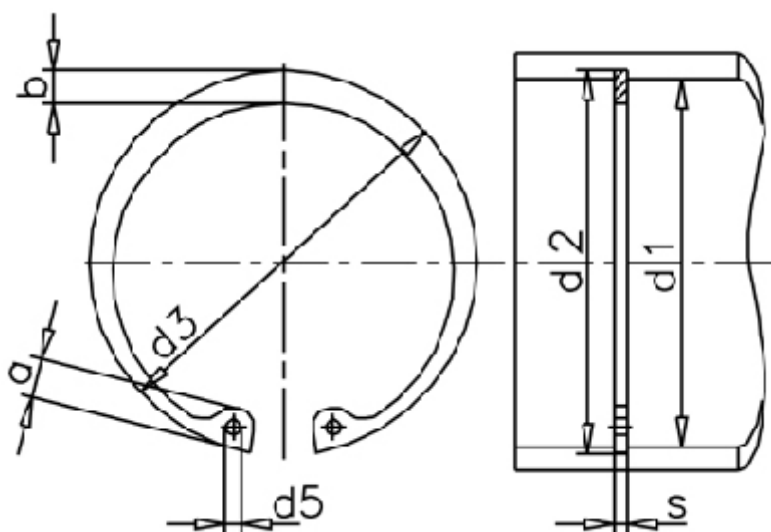

a max	= 4,2	FN kN	= 5.90	t	= 0.50
AN mm ²	= 35.3	FRg kN	= 2.7	Tang	= ZGJ-2
b	= 2.5	FR kN	= 8.0	tol	= -0.06
Betegnelse	= J 22	g	= 1.0	tol	= +0,42-0,13
d1	= 22	K kN-mm	= 17.6	tol	= +0,13
d2	= 23.0	m min	= 1.10	vægt kg/1000	= 1.10
d3	= 23.50	Nominel træk	= 1.5		
d5 min	= 2.0	s	= 1.00		